

W.3 Wandleuchte (und Deckenleuchte)

W.5 Wandleuchte (und Deckenleuchte)



Montage- und Pflegehinweise



W.3



W.5



Inhaltsverzeichnis

1. Lieferumfang
2. Sicherheitshinweise
3. Montage
4. Pflegehinweise
5. Positionierungsempfehlung
6. Garantie
7. Info und Kontakt

1. Lieferumfang

Pendelleuchte mit Deckdose inkl. LED-Leuchtmittel, Netzgerät und Kabelklemmen

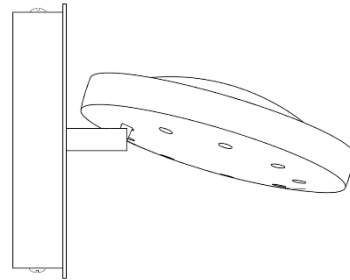

Montagebügel inkl. 2x Schrauben + 2x Dübel

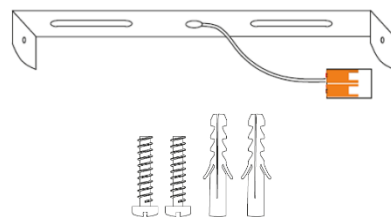

2x Schrauben Deckendose

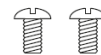

2. Sicherheitshinweise

Lesen Sie die Montage-/Gebrauchsanweisung sorgfältig durch, bevor Sie die Leuchte installieren. Beachten Sie die Sicherheitshinweise in dieser Anleitung genau und bewahren Sie die Anleitung auf.



Die Montage von Elektrokomponenten darf nur von qualifiziertem Fachpersonal durchgeführt werden. Reparaturarbeiten dürfen nur von autorisiertem Fachpersonal oder dem Hersteller durchgeführt werden. Vor allen bei Arbeiten am Strahler (Installation, Leuchtmittelwechsel.) ist dieser unbedingt vom Stromnetz zu trennen.



Vorsicht bei Situationen, bei denen Sie direkt in das Licht der LED blicken könnten. Dies kann zu Nachbildern und bei längerer Dauer zu Schädigungen der Augen führen.

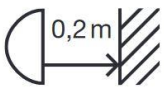

Ein Sicherheitsabstand von 20 cm zu brennbaren Objekten ist einzuhalten.



Heiße Oberflächen, deren Berührung Verbrennungen zur Folge haben können.

Achtung: Die Oberfläche des Strahlers kann nach längerer Betriebsdauer heiß sein! Vor allen Arbeiten am Strahler (Montage des Strahlers, Strahler immer ausschalten und mindestens 30 Minuten abkühlen lassen).

3. Montage

Hinweis:

Die Leuchte kann sowohl als Wand- als auch als Deckenleuchte angebracht werden

1. Sicherung ausschalten

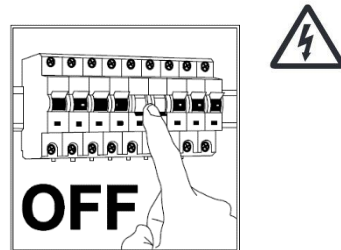

2. Anlegen des Montagebügels an gewünschter Position und markieren der Schraubpositionen.

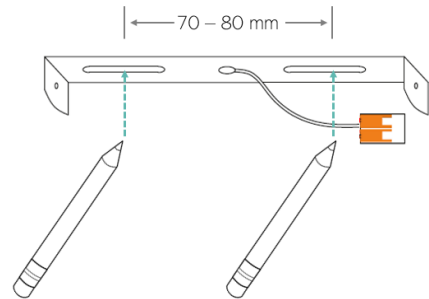

3. Entfernen des Bügels und Bohrung der Schraubenlöcher

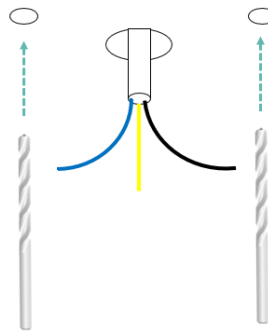

4. Bei Bedarf Dübel verwenden

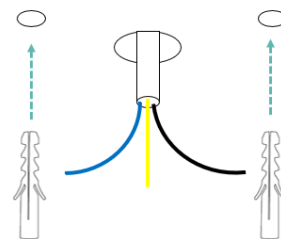

5. Anschrauben des Montagebügels

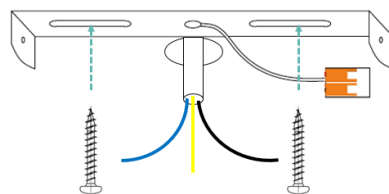

6. Kontaktierung der Kabel

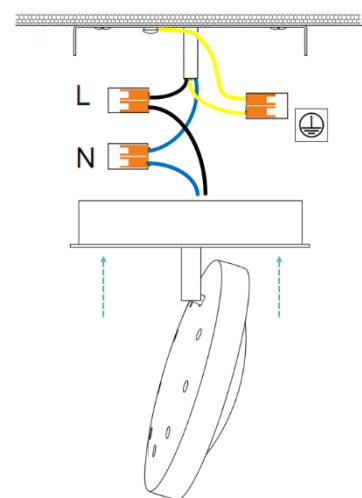

7. Seitliche Verschraubung der Deckenleuchte

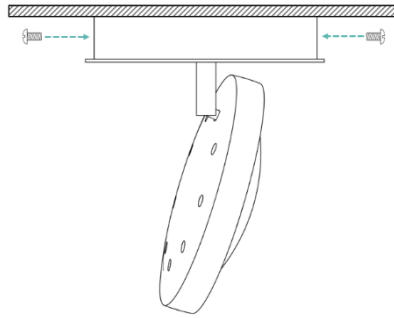

8. Sicherung anschalten

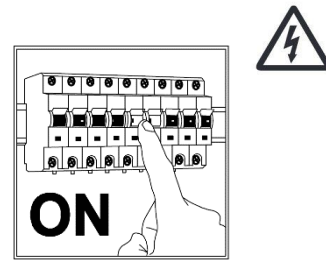

9. Justierung des Lichtkegels anhand Dreh- und Kippgelenk

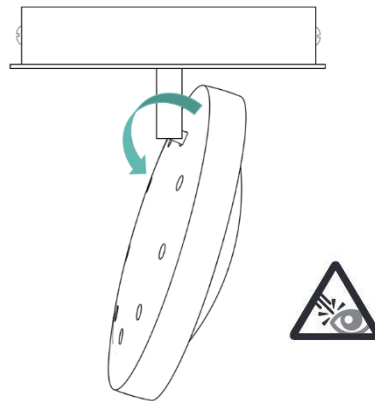

10. Fertig



4. Pflegehinweise



Die Leuchte nur in abgekühltem Zustand reinigen. Zur Reinigung des Leuchtenkörpers ist ein feuchtes (nicht nasses) Tuch zu verwenden. Zur Reinigung der Linse ein staubfreies, feuchtes Mikrofaser Tuch (evtl. Glasreiniger) verwenden und trocken nachwischen.

5. Positionierungsempfehlung

Für einen blendfreien Betrieb der Leuchte sollte der Lichtkegel immer außerhalb des Kopfbereiches verlaufen (s. Abbildungen).

Sowohl die Montage als Wand- als auch als Deckenleuchte ist möglich.

Wandmontage:

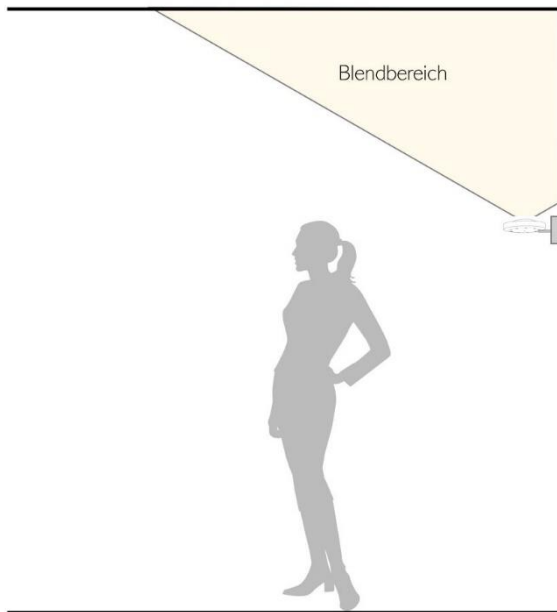

Je nach Raum empfiehlt sich eine Montage in 1,70 bis 2,20 m Höhe. Mit der Wandmontage ist der Lichtkegel an der Wand positioniert und hebt den Kontrast von Oberflächenstrukturen der Wände (Holz, Beton, Putz) hervor. Decken oder Böden werden mit der Wandmontage frontal beleuchtet und die Farben werden dort intensiv und klar hervorgehoben.

Deckenmontage:

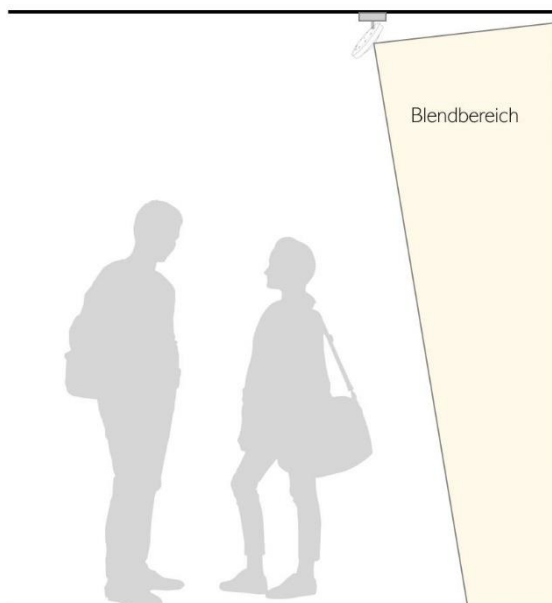

Mit der Deckenmontage kann der Lichtkegel an der Decke sichtbar justiert werden und hebt somit den Kontrast von Oberflächenstrukturen dieser (Holz, Beton, Putz) hervor. Die Wand wird mit der Deckenmontage frontal beleuchtet und Farben wirken lebendiger.

Für die Beleuchtung von Arbeitsflächen empfehlen wir:

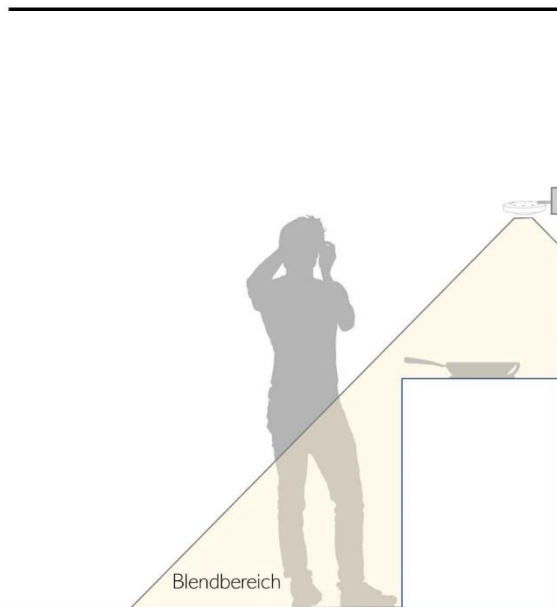

Der Abstand sollte ca. 1 m zur Arbeitsfläche sein. Wenn du mehr Fläche beleuchten möchtest, ist die Installation mehrerer Leuchten in Reihe von Vorteil.

Übersichtstabelle Verhältnis von Abstand zu Größe:

Abstand Leuchte zu beleuchtete Fläche [cm]	Durchmesser Lichtfläche Abstrahlwinkel 85° (W.3) [cm]	Durchmesser Lichtfläche Abstrahlwinkel 110° (W.5) [cm]
60	110	171
70	128	200
80	147	228
90	165	257
100	183	286
110	202	314
120	220	343
130	238	371
140	257	400
150	275	428
160	293	457
170	312	486
180	330	514
190	348	543
200	367	571
210	385	600
220	403	628
230	422	657

2. Garantie

Wir gewähren eine Garantie von 2 Jahren auf unsere Produkte, sofern keine unsachgemäße Handhabung oder Beschädigungen festzustellen sind.

3. Info und Kontakt



ponq UG (haftungsbeschränkt)

Damenstiftstr. 9 - 80331 München

Handelsregister B München; HRB 263041

USt-IdNr.: DE341371068

Geschäftsführer: Felix Leitner

T: +498921757444

M: info@ponq-manufaktur.de